

FORMAT

Maßstab für schöne Bäder



FORMAT Design – Duschabtrennungen für jeden Anspruch

Sanitärkeramik

Armaturen

Duschen

Brausen

Badmöbel

Spiegel

Accessoires

Wannen und Pools

SCHÖNER DUSCHEN

Morgens sorgt sie für Erfrischung und wirkt belebend, am Abend kann eine ausgiebige Dusche erholen und entspannen.

Mit den Duschabtrennungen von FORMAT erleben Sie Ihr ganz persönliches Duschvergnügen jeden Tag neu.

Entdecken Sie die zahlreichen Varianten der teilgerahmten und gerahmten Modelle von FORMAT und finden Sie Ihre persönliche Duschabtrennung für die wichtigsten Minuten des Tages.



■ FORMAT DESIGN

Teilgerahmte Duschen für exklusive Bäder. Mit vertikalen Designprofilen und Einscheibensicherheitsglas.

Ab Seite 4

■ FORMAT DESIGN WALK-IN

Walk-In Duschen sorgen für Duschvergnügen XXL und Barrierefreiheit im Bad.

Ab Seite 14

■ FORMAT RAHMENPROGRAMM

Das gerahmte Sortiment für alle Anwendungsbereiche. Auch mit Kunstglas lieferbar.

Ab Seite 22

FORMAT

DIE DUSCHE FÜR DEN PERFEKTEN AUFTRITT



Einen Hauch von Glamour und Luxus bringen die Duschen von FORMAT Design auch in Ihr Bad. So können Sie sich für Ihren Auftritt perfekt vorbereiten!

DIE EXKLUSIVE LINIE MIT DESIGNPROFILEN

Die teilgerahmten Duschtrennungen von FORMAT Design bringen Transparenz in Ihr Bad.

Auf horizontale Profile wurde verzichtet, während die vertikalen Designprofile für saubere Abschlüsse sorgen und elegante Akzente setzen. So werden Funktion und Ästhetik auf perfekte Weise miteinander verbunden.



FORMAT Design Duschtrennungen bestehen aus 6 mm Einscheiben-Sicherheitsglas. Optional mit „FORMATclean“ Oberflächenveredelung.



Durch die Wandausgleichsmechanik ist ein sauberer Wandabschluss gewährleistet. Die Duschtrennung kann stets lotrecht eingebaut werden.



Durch den Hebe-/Senkmechanismus und einen Dichtungsstreifen unter den Türen wird Spritzwasser weitestgehend vermieden.



Wandverstreben halten Festfelder und Seitenwände bei jeder Türbewegung über Jahre hinweg immer fest und stabil.



Die formschönen Griffe bringen Eleganz ins Bad.

Ob Viereck, Viertelkreis, Fünfeck, Nische oder für Badewannen – FORMAT Design Duschtrennungen bieten ein ganzes Programm bester Lösungen für Ihre individuelle Raumsituation. Sie wählen aus Flügel- oder Pendeltüren den Einstieg Ihres Bedarfs.



Auch bei FORMAT Design sind Maßanfertigungen möglich. Zum Beispiel für die Wannenrandmontage oder für Dachschrägen (siehe Seiten 32 und 34).

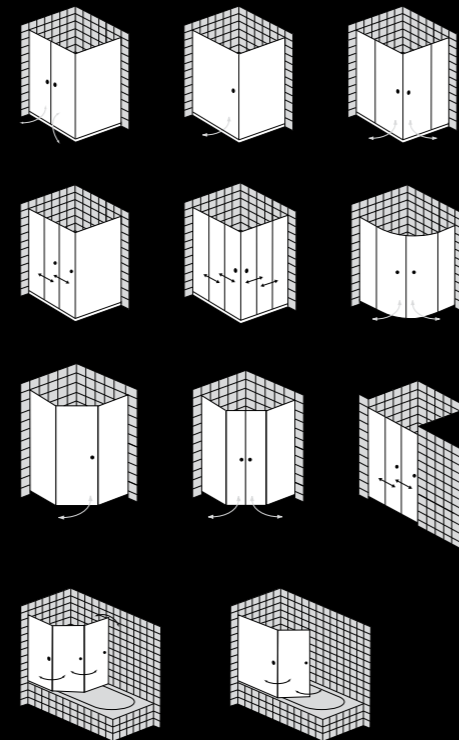

IMMER DER RICHTIGE EINSTIEG

Die Duschabtrennungen von FORMAT Design gibt es mit zahlreichen Türvariationen.

Für alle Raumsituationen und den mühelosen Einstieg in die Dusche.

Tag für Tag für Ihren perfekten Auftritt!



Flügeltüren mit Festfeldern als EckEinstieg

- 800 x 800 x 1.950 mm
- 900 x 900 x 1.950 mm
- 1.000 x 1.000 x 1.950 mm

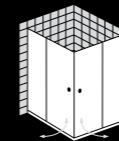

Flügeltür für Kombination mit Seitenwand.

- 750 x 1.950 mm
- 800 x 1.950 mm
- 900 x 1.950 mm
- 1.000 x 1.950 mm

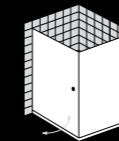

Flügeltür mit Festfeld für Kombination mit Seitenwand.

- 800 x 1.950 mm
- 900 x 1.950 mm
- 1.000 x 1.950 mm

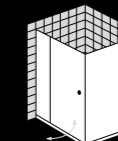

Pendeltür für Kombination mit Seitenwand.

- 750 x 1.950 mm
- 800 x 1.950 mm
- 900 x 1.950 mm
- 1.000 x 1.950 mm

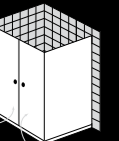

Glasklare Ästhetik – der großzügige EckEinstieg mit Flügeltüren.

- 750 x 1.950 mm
- 800 x 1.950 mm
- 900 x 1.950 mm
- 1.000 x 1.950 mm

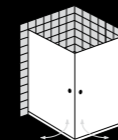

Seitenwand für die drei oben gezeigten Anwendungen.

- 700 x 1.950 mm
- 750 x 1.950 mm
- 800 x 1.950 mm
- 900 x 1.950 mm
- 1.000 x 1.950 mm

GROSSZÜGIGE DUSCHEN FÜR MEHR LUXUS IM BAD

Die Viertelkreis- und Fünfeckduschen von FORMAT Design bieten Ihnen auch bei engen Raumverhältnissen viel Platz für das glamouröse Duschvergnügen. Dabei können Sie auch hier aus verschiedenen Türlösungen wählen.



Viertelkreis-Duschabtrennung,
2-teilig, Radius 550 mm
800 x 800 x 1.950 mm
900 x 900 x 1.950 mm
1.000 x 1.000 x 1.950 mm

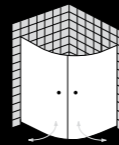

Fünfeck-Duschabtrennung
mit Flügeltür, 3-teilig.
900 x 1.950 mm
1.000 x 1.950 mm

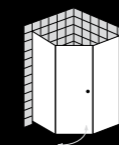

Viertelkreis-Duschabtrennung,
4-teilig, Radius 550 mm.
800 x 800 x 1.950 mm
900 x 900 x 1.950 mm
800 x 900 x 1.950 mm
900 x 800 x 1.950 mm
1.000 x 1.000 x 1.950 mm

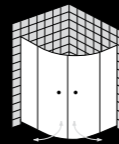

Fünfeck-Duschabtrennung
mit Pendeltür, 4-teilig.
900 x 1.950 mm
1.000 x 1.950 mm

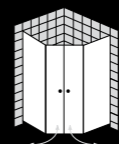

FÜR BESTEN DURCHBLICK

Die Nischenlösungen von FORMAT Design sorgen für Transparenz auch in der Nische.

So wird Ihnen auch in kleinen Bädern oder bei engen Raumverhältnissen ein luxuriöses Duscherlebnis ermöglicht.



Die große Echtglas-Flügeltür sorgt für Helligkeit in der Nische.

- 750 x 1.950 mm
- 800 x 1.950 mm
- 900 x 1.950 mm
- 1.000 x 1.950 mm

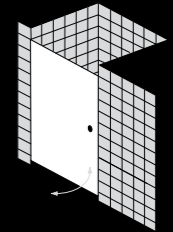

Einen komfortablen Einstieg bieten die Pendeltüren, die sich nach innen und außen öffnen.

- 750 x 1.950 mm
- 800 x 1.950 mm
- 900 x 1.950 mm
- 1.000 x 1.950 mm

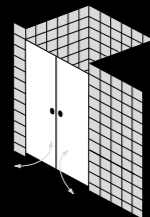

Ideal für schwierige Raumsituationen: Die Flügeltür mit Festfeld.

- 800 x 1.950 mm
- 900 x 1.950 mm
- 1.000 x 1.950 mm

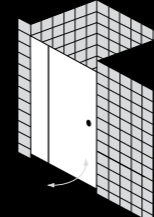

VIEL RAUMFREIHEIT FÜR KREATIVE KÖPFE



Die besten Ideen hat man
unter der Dusche!
Die Walk-In Duschen von
FORMAT Design bieten Ihnen
extra viel Raum für Kreativität!

DUSCHVERGNÜGEN XXL

Die Dusche neu definiert – das ist „Walk-In“.

Mehr Raumfreiheit unter der Dusche gibt es nicht. Der bodengleiche Einstieg sorgt zusätzlich für absolute Barrierefreiheit.

FORMAT Design Walk-In

Walk-In Duschen bieten Ihnen einen bequemen und bodengleichen Einstieg in Ihre Dusche, Einstiegskanten und enge Türen gehören somit der Vergangenheit an.

Die beste Lösung für die Planung eines barrierefreien Bades.

Die Haltbarkeit der Dusche ist dank des stabilen 6 mm und 8 mm Einscheibensicherheitsglas für viele Jahre gegeben. Und damit das Glas genau so leicht zu pflegen ist, ist das Einscheibensicherheitsglas auf Wunsch auch mit der FORMATclean Oberflächenveredelung erhältlich. Natürlich werden die FORMAT Design Walk-In Duschen bei schwierigen Raumsituationen auf Maß gefertigt.

Bei Walk-In Lösungen mit Wandbefestigungsprofilen bieten diese einen komfortablen Verstellbereich von bis zu 15 mm.

Bei Lösungen mit Drehtür sind alle Drehtürprofile mit einem Hebe-/Senkmechanismus ausgestattet, eine durchgehende Dichtung ist am Türflügel angebracht.

Ihrem Duschvergnügen-XXL steht so nichts mehr im Wege.

- FORMAT Design Walk-In Duschen bestehen aus 6 und 8 mm Einscheibensicherheitsglas.
- Wandbefestigungsprofile mit einem Verstellbereich von bis zu 15 mm.
- Die Drehtürprofile sind mit einem Hebe-/Senkmechanismus und einer durchgehenden Dichtung am Türflügel ausgestattet.
- Optional sind die Walk-In Duschen auch mit FORMATclean erhältlich.
- Auch bei FORMAT Design Walk-In sind Maßanfertigungen möglich.



DIE NEUE BEWEGUNGSFREIHEIT

Die FORMAT Design Walk-In Duschen kommen völlig ohne Türen aus und bieten Ihnen einen bodengleichen Einstieg.

Da können Sie Ihren Gedanken freien Lauf lassen!

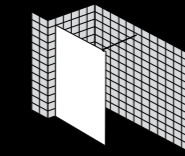

Walk-In Trennwand
freistehend, reversibel, 1 Wandstrebe,
8 mm ESG transparent,
Profil Chromeffekt oder Silbermatt

1.200 x 2.000 mm
1.400 x 2.000 mm
1.600 x 2.000 mm
1.800 x 2.000 mm

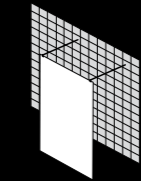

Walk-In Trennwand
freistehend, 2 Wandstreben, Magnetprofil
links und rechts, 8 mm ESG transparent,
Profil Chromeffekt

1.200 x 2.000 mm
1.400 x 2.000 mm
1.600 x 2.000 mm
1.800 x 2.000 mm

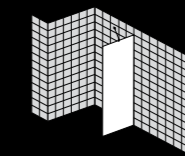

Walk-In Trennwand
Wandverstrebung 45° freistehend,
reversibel, 6 mm ESG transparent,
Profil Chromeffekt oder Silbermatt

800 x 2.000 mm
900 x 2.000 mm
1.000 x 2.000 mm

PERFEKTE TRANSPARENZ

Die großen Glasscheiben der FORMAT Design Walk-In sorgen für Durchblick beim Duschen. So können Sie Ihren Gedanken freien Lauf lassen und dieses neue befreiende Duschgefühl genießen.

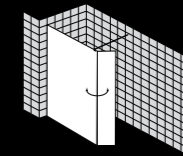

Walk-In Trennwand,
Anschlag links
mit Drehtür freistehend,
1 Wandstrebe,
ESG transparent:
Trennwand 6 mm,
Drehtür 6 mm,
Profil Chromeffekt
oder Silbermatt

1.200 + 300 x 2.000 mm
1.400 + 300 x 2.000 mm
1.600 + 300 x 2.000 mm
1.800 + 300 x 2.000 mm

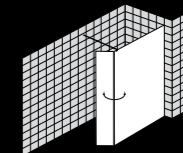

Walk-In Trennwand,
Anschlag rechts
mit Drehtür freistehend,
1 Wandstrebe,
ESG transparent:
Trennwand 6 mm,
Drehtür 6 mm,
Profil Chromeffekt
oder Silbermatt

1.200 + 300 x 2.000 mm
1.400 + 300 x 2.000 mm
1.600 + 300 x 2.000 mm
1.800 + 300 x 2.000 mm

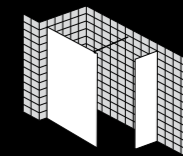

Walk-In Trennwand
freistehend, reversibel,
6 mm ESG transparent,
Wandanschlag, Profil
Chromeffekt oder Silbermatt

500 x 2.000 mm

BEI DIESER DUSCHE WERDEN HARTE MÄNNER SCHWACH



Die Duschen von FORMAT sind für alles offen und bieten Lösungen für jedes Problem. Da kann einfach niemand widerstehen!

FÜR JEDE SITUATION DIE RICHTIGE LÖSUNG

Die Duschen von FORMAT bieten Ihnen für jede Raumgröße und jede Raumsituation die passende Lösung an. Die Duschtrennungen mit gesofteten Profilen und wahlweise Kunstglas Tropfendekor oder Einscheiben-Sicherheitsglas setzen Ihr Bad in Szene.



Durchgehende, dichtschießende Magnetleisten gegen die Überschwemmung im Bad.



Glatte, formschöne Profile sorgen für ein harmonisches Aussehen ohne Ecken und Kanten. Abdeckkappen lassen den Schmutz draußen.



Gleitrollen gewährleisten durch stabile Führungen ein leichtgängiges Öffnen der Türen – ohne lästiges Verkanten.



Durch die Wandausgleichsmechanik ist ein sauberer Wandabschluss gewährleistet. Die Dusche kann immer lotrecht ausgerichtet werden.



Ein patentiertes „Klicksystem“ ermöglicht den einfachen und schnellen Zusammenbau von Seitenwand und Türelement.



Die Gleitelemente lassen sich für eine einfache Reinigung unkompliziert unten aushängen.

FÜR JEDE SITUATION DIE RICHTIGE LÖSUNG

Die gesofteten Profile des Rahmenprogramms verleihen der Duschtrennung ein rundum harmonisches Aussehen ohne Ecken und Kanten. Als Profiloberflächen stehen silber matt oder weiß zur Verfügung.



Auch bei FORMAT sind Maßanfertigungen möglich. Zum Beispiel für die Wannenrandmontage oder für Dachschrägen (siehe Seiten 32 und 34).



Wählen Sie zwischen Kunstglas Tropfendekor oder Einscheiben-Sicherheitsglas. Die Glasausführungen erhalten Sie optional auch mit FORMATclean.

Ob für Viereck, Viertelkreis, Fünfeck, Nische oder für Badewannen – wählen Sie aus Gleit-, Flügel- oder Pendeltüren den Einstieg für Ihre individuelle Raumsituation (Sonderlösungen und Maßanfertigungen siehe Seiten 34 und 35).

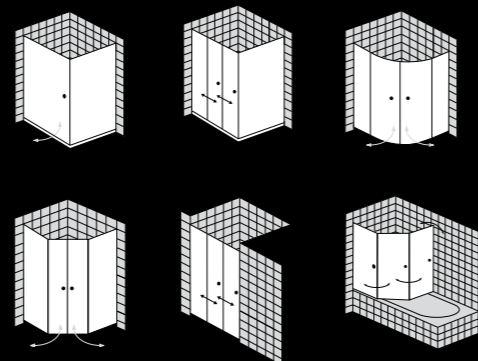

EINFACH WOHLFÜHLEN

Die Duschen aus dem FORMAT Rahmenprogramm kommen dank der gesofteten Profile ohne Ecken und Kanten aus.

So lässt es sich unbeschwert duschen und einfach wohlfühlen!



EckEinstieg mit Festfeldern und Pendeltüren, 2-teilig.

Abbildung:

Einscheiben-Sicherheitsglas

- 750 x 1.950 mm
- 800 x 1.950 mm
- 900 x 1.950 mm
- 1.000 x 1.950 mm

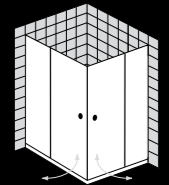

EckEinstieg mit Gleittüren, 2-teilig.
Abbildung: Kunstglas Tropfendekor

- 750 x 1.950 mm
- 800 x 1.950 mm
- 900 x 1.950 mm
- 1.000 x 1.950 mm

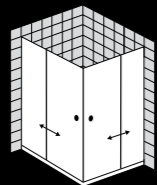

EckEinstieg mit Gleittüren, 3-teilig.
Abbildung: Kunstglas Tropfendekor

- 750 x 1.950 mm
- 800 x 1.950 mm
- 900 x 1.950 mm
- 1.000 x 1.950 mm

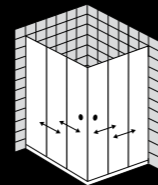

IMMER EINE GUTE WAHL

Ob klassische Viereck- oder Nischenlösung – die Duschtrennungen von FORMAT gibt es in zahlreichen Ausführungen und Variationen. Damit Sie auf nichts verzichten müssen.



Die dreiteilige Gleittür mit Seitenwand.

Abbildung:
Kunstglas Tropfendekor

- 750 x 1.950 mm
- 800 x 1.950 mm
- 900 x 1.950 mm
- 1.000 x 1.950 mm
- 1.100 x 1.950 mm
- 1.200 x 1.950 mm

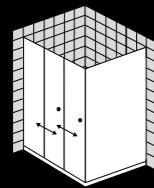

Zweiteilige Pendeltür mit Seitenwand.

Abbildung:
Kunstglas Tropfendekor

- 750 x 1.950 mm
- 800 x 1.950 mm
- 900 x 1.950 mm
- 1.000 x 1.950 mm

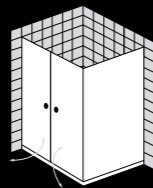

Einteilige Flügeltür mit versetztem Drehpunkt und Seitenwand.

Abbildung:
Kunstglas Tropfendekor

- 800 x 1.950 mm
- 900 x 1.950 mm
- 1.000 x 1.950 mm

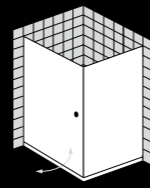

Der versetzte Drehpunkt sorgt für einen geringen Schwenkbereich der einteiligen Flügeltür.

Abbildung:
Kunstglas Tropfendekor

- 800 x 1.950 mm
- 900 x 1.950 mm
- 1.000 x 1.950 mm

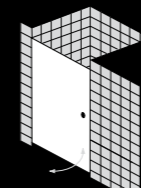

Die dreiteilige Gleittür bietet einen großzügigen Einstieg ganz ohne Schwenkbereich.

Abbildung:
Kunstglas Tropfendekor

- 750 x 1.950 mm
- 800 x 1.950 mm
- 900 x 1.950 mm
- 1.000 x 1.950 mm
- 1.100 x 1.950 mm
- 1.200 x 1.950 mm

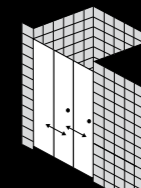

Die Pendeltüren lassen sich weit nach innen und außen öffnen.

Abbildung:
Kunstglas Tropfendekor

- 750 x 1.950 mm
- 800 x 1.950 mm
- 900 x 1.950 mm
- 1.000 x 1.950 mm

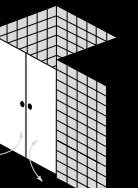

EIN BISSCHEN LUXUS

Die Viertelkreis- und Fünfeckduschabtrennungen von FORMAT bieten Ihnen viel Platz ohne dabei unnötigen Platz zu verschwenken. Für ein luxuriöses Duschvergnügen.



Viertelkreis-Duschabtrennung,
Pendeltüren, Radius 550 mm
Abbildung:
Einscheiben-Sicherheitsglas.

800 x 1.950 mm
900 x 1.950 mm
1.000 x 1.950 mm

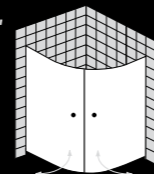

Fünfeck-Duschabtrennung,
Pendeltüren
Abbildung:
Einscheiben-Sicherheitsglas.

900 x 1.950 mm
1.000 x 1.950 mm

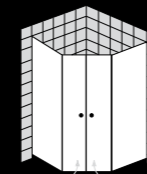

Viertelkreis-Duschabtrennung,
Gleittüren, Radius 550 mm
Abbildung:
Kunstglas Tropfendekor.

800 x 1.950 mm
900 x 1.950 mm
1.000 x 1.950 mm

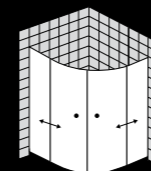

Fünfeck-Duschabtrennung,
Gleittüren
Abbildung:
Kunstglas Tropfendekor.

900 x 1.950 mm
1.000 x 1.950 mm

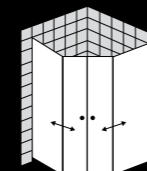

DUSCHEN UND BADEN – BEIDES GEHT

Sie möchten Duschen und Baden? Mit den FORMAT und FORMAT Design Duschabtrennungen müssen Sie auf nichts verzichten. Denn die Duschabtrennungen machen sich ganz klein, wenn Sie Baden; ausgeklappt verhindern Sie Überschwemmungen, während Sie duschen.



Der frei nach innen und außen schwenkbare Flügel sichert den bequemen Einstieg und eine einfache Reinigung. Eingeklappt stört der Duschflügel nicht beim Baden.

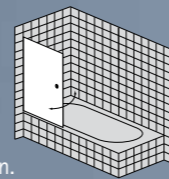

700x1.500 mm



Mit der 3-teiligen faltwand von FORMAT wird Ihre Badewanne zur komfortablen Duschabtrennung.

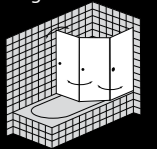

Auch 2-teilig bringt die FORMAT faltwand echtes Duschvergnügen in Ihre Badewanne.

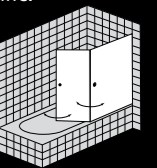

Abbildungen:
Kunstglas Tropfendekor

INDIVIDUELLE LÖSUNGEN FÜR JEDE SITUATION

Raumwunder für wunderbare Räume. Die Duschtrennungen FORMAT Design und FORMAT Rahmenprogramm bekommen Sie auch als individuelle Sonderanfertigungen. Exakt auf Ihre Raumsituation zugeschnitten. Perfekt nach Maß.



Ob Schrägschnitte für die Dachschräge oder Aussparungen für vorhandene Mauervorsprünge – geben Sie sich nicht mit faulen Kompromissen zufrieden. FORMAT Design passt sich Ihrer Raumsituation an.

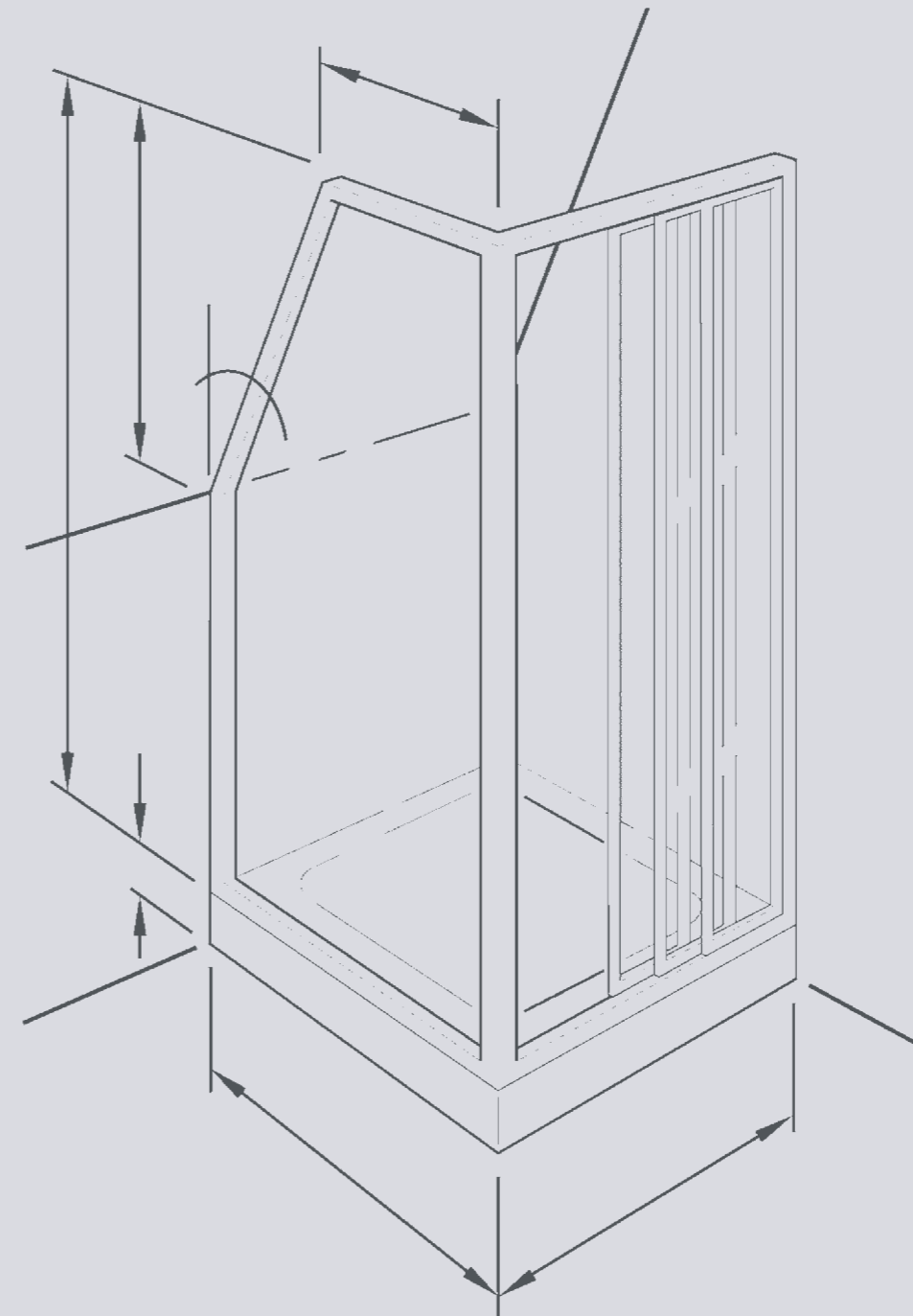

Auch eine Duschtrennung aus dem FORMAT Rahmenprogramm kann auf Wunsch an Ihre persönliche Badsituation angepasst werden.

Ideal zum Beispiel für den raumsparenden Einbau unter einer Dachschräge.

FORMAT

Maßstab für schöne Bäder

WIR BIETEN QUALITÄT.

